

**Assunto:** Solicitação de Orçamento - RC 123777 - Material gráfico

**De:** Viviane de Oliveira Lelis <vlelis@cesama.com.br>

**Data:** 15/01/2026, 14:16

**Para:** destinatarios-nao-revelados: ;

**BCC:** contato@casadagrafica.com, Gráfica União <uniaografica@terra.com.br>, Atendimento Grafica Iguazu <atendimento01.gi@gmail.com>, Gráfica União <graficauniaojf@gmail.com>, Atendimento Grafica Iguazu <atendimento01.gi@gmail.com>, Gráfica Santa Rita <graficasantaritajf@gmail.com>, Artes <artes@graficasantarita.com.br>, erica.mattos@adegraf.com.br, vendas@adegraf.com.br, Grafica Biquense <graficabiquense@gmail.com>, GRAFICA <artemultimpresso@gmail.com>, comercial@megabrindes.com.br, grafica.riobranco@terra.com.br, "top.print Grafica" <top.printgraficajf@gmail.com>, Mota <graficamotaproducao@yahoo.com.br>

Boa tarde!

Segue nossa **solicitação de orçamento** e **ARTES** em anexo - **COMPRA DIRETA**.

Favor informar na proposta o valor unitário, total, marca e prazo de entrega.

**Condições comerciais: Frete CIF, impostos inclusos e pagamento faturado 30 dias.**

Favor informar os dados para depósito bancário.

Desde já agradeço e aguardo retorno em **até 03 dias úteis**.

At.te,

**Viviane de Oliveira Lelis**  
Coordenadora  
Coordenação de Compras e Cadastro de Materiais  
Departamento de Suprimentos (DESU)  
(032)3692-9331



— Anexos: —

ARTE GUIA PARA INSTALACAO DO PADRAO DE LIG DE AGUA E ESGOTO - EM APROVAÇÃO.pdf	7,4MB
RC 123277 - MATERIAL GRAFICO.xlsx	1,4MB

# ÁGUA E ESGOTO

## Padrão de ligação de água:

- 1- Escolha o melhor local para posicionar a caixa padrão em função das instalações internas. Este local será avaliado posteriormente pelo fiscal no momento da vistoria. Coloque no muro uma placa provisória de identificação com o nome da rua e o número do imóvel onde pretende fazer a instalação;
- 2- O local deve ter livre acesso, ficando no muro frontal ou lateral do imóvel;
- 3- A altura mínima entre o fundo da primeira caixa e o passeio deve estar compreendida entre 50cm e 80cm, de acordo com o número total de caixas na vertical no mesmo muro. A lateral da caixa padrão deve estar afastada de no mínimo 70cm em relação à caixa de esgoto que existe, ou que será construída no passeio;
- 4- Mantenha um espaçamento entre caixas na vertical de, no mínimo, 10cm e, na horizontal, de 15cm. Atenção ao limite máximo de 1,6m para a altura da caixa;
- 5- Instale o ramal interno com saída pela parte superior da caixa, contendo neste ramal, ainda no muro, um registro para controle da utilização da água (ver desenho);
- 6- Deixe um corte no muro para receber o ramal de entrada da Cesama que deve obrigatoriamente ser lateral. Este corte deverá ter, no mínimo, 10cm de largura e 7cm de profundidade e ficar na lateral oposta ao ramal de saída. A entrada também poderá ser pela lateral direita quando então a saída será pela parte superior esquerda;
- 7- Identifique sua caixa, numerando-a interna e externamente, de acordo com o imóvel a ser atendido. Isso é importante para garantir a leitura correta;
- 8- Quando o reservatório superior estiver acima do nível da rua, em altura superior ao equivalente de dois pavimentos, o imóvel deverá ter reservatório inferior com bomba de recalque;
- 9- Uma vez realizada a ligação, qualquer intervenção no padrão somente pode ser efetuada se previamente comunicada à Cesama e autorizada;
- 10- Se o padrão cair, for danificado ou o hidrômetro for roubado, ligue 115.

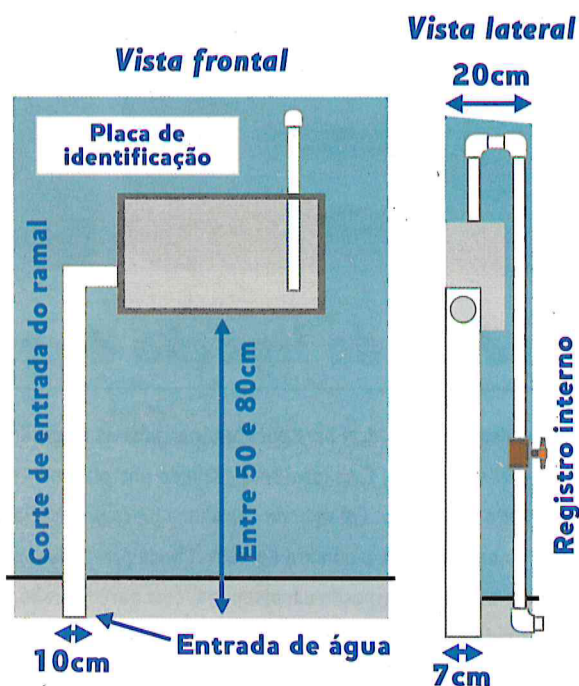

### Condições para aprovação da caixa padrão:

- 1- Caixa padrão de frente para rua (na divisa com o passeio)
  - 2- Caixa padrão lateral e de livre acesso
- As medidas internas da caixa padrão:
- 1/2" - 38 x 26 x 12cm
  - 3/4" - 45 x 30 x 12cm
  - 1" - 55 x 30 x 16cm
- Obs: A caixa deverá ter a tampa com grade.

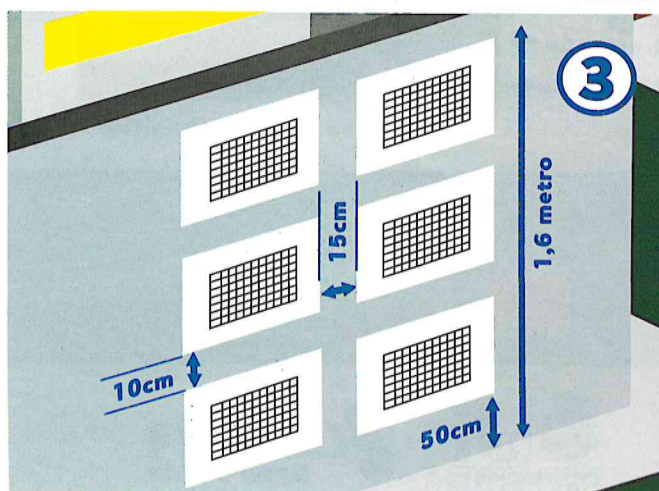

3- Devem ser respeitados os espaçamentos entre as caixas, conforme mostra o desenho 3.

4- O número de caixas está limitado a uma altura máxima de três. Lateralmente, o número de caixas se limita ao espaço físico existente, conforme mostra o desenho 4.

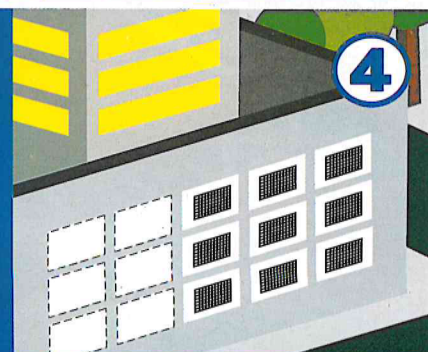



**ERRADO** - Caixa padrão sem identificação do complemento.

Exemplos: Casa 1, Casa 2, Loja 1, Loja 2.



**CERTO** - Altura da caixa em relação ao passeio está dentro do padrão de 60cm e a distância entre as caixas atende à norma de 10cm.



**ERRADO** - Caixa de inspeção situada a menos de 70cm da caixa padrão.



**ERRADO** - Não há instalação do registro interno.



**ERRADO** - Caixa padrão com saída do ramal interno pela lateral.

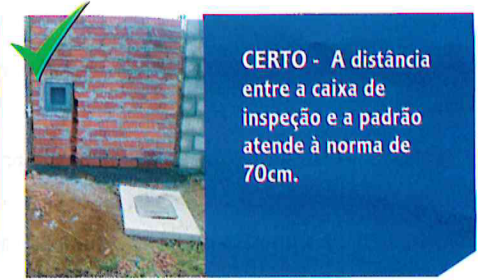

**CERTO** - A distância entre a caixa de inspeção e a padrão atende à norma de 70cm.

## Padrão de ligação de esgoto:

- 1- Escolha o melhor local para posicionar a caixa de inspeção em função das instalações internas. Este local será avaliado posteriormente pelo fiscal no momento da vistoria. Coloque no muro uma placa provisória de identificação com o nome da rua e o número do imóvel onde pretende fazer a instalação;
- 2- Faça a caixa de inspeção em alvenaria, com paredes rebocadas, com fundo em concreto e canaleta no sentido do fluxo;
- 3- A caixa de inspeção tem que ser no passeio e, caso o terreno fique abaixo do nível da rua, aguarde orientação do fiscal da Cesama;
- 4- A tampa da caixa tem que ser de ferro fundido e articulada, além de estar chumbada em uma laje de concreto;
- 5- A articulação da caixa de esgoto deve ser lateral;
- 6- Mantenha distância mínima de 70cm entre as laterais das caixas padrão de água e de inspeção esgoto (ver desenho 3);
- 7- Deixe aberturas na caixa de esgoto, tanto para a ligação do ramal interno, quanto para a ligação do ramal externo;
- 8- Dimensões da caixa na parte interna: 60 x 60 x 60cm;
- 9- O ramal interno deve estar acima do fundo da caixa por, no mínimo, 10cm;
- 10- Não jogue água de chuva ou piscina na caixa de inspeção;
- 11- Em caso de entupimento do ramal de esgoto, ligue 115.

### 1 Vista de cima

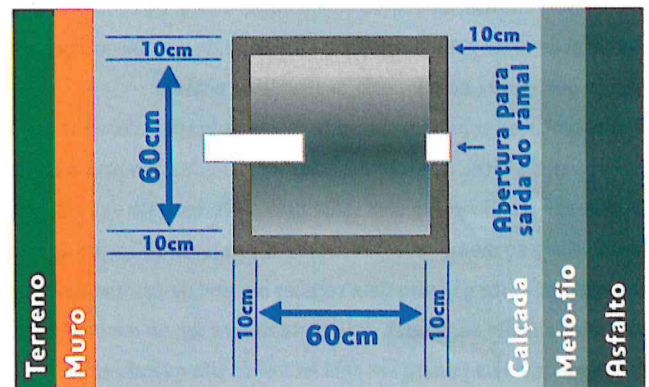

### 2 Vista lateral

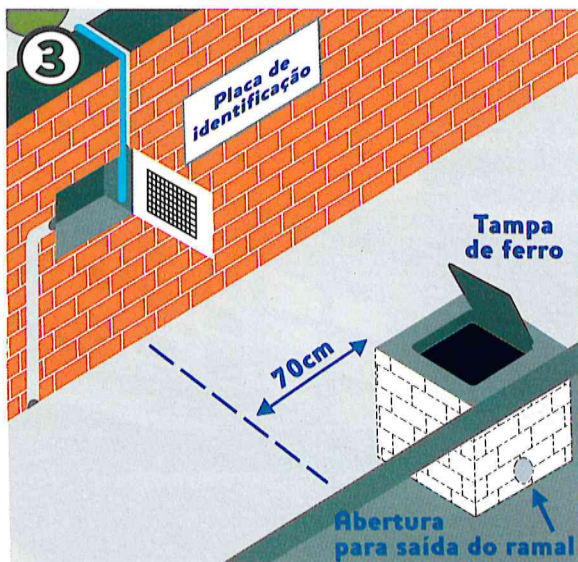
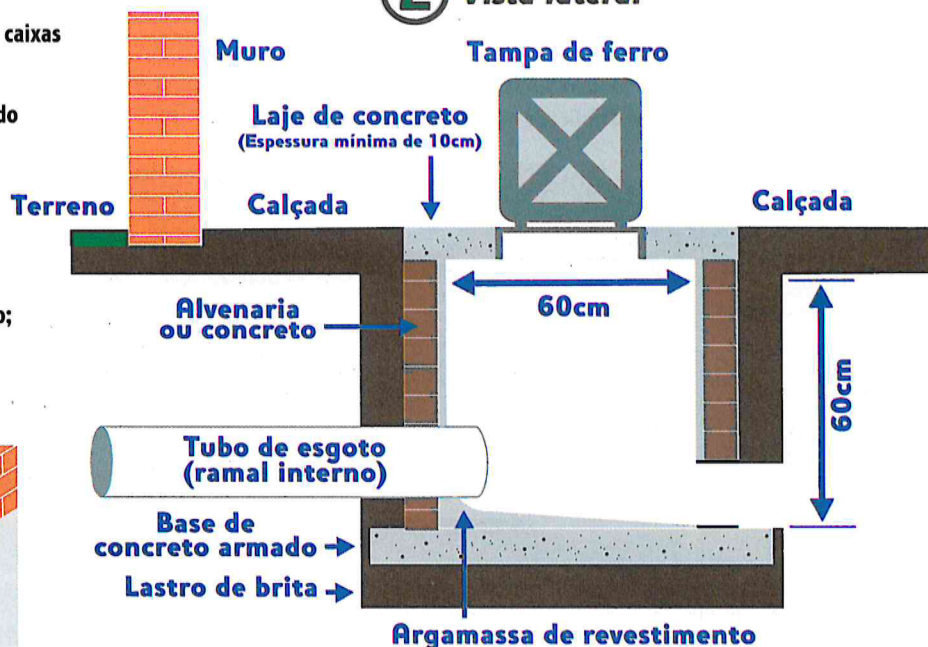

### Fale conosco



Site  
cesama.com.br



Cesama Atende  
Ligue para 115



Facebook  
facebook.com/juizdefora.cesama

**Assunto:** Re: Fwd: Fwd: Confirmação arte - GUIA PARA INSTALACAO DO PADRAO DE LIG DE AGUA E ESGOTO

**De:** CCM - NATALINA BORGES <natalina@cesama.com.br>

**Data:** 15/01/2026, 14:11

**Para:** Viviane de Oliveira Lelis <vlelis@cesama.com.br>, Roberto Bruce Luz <bruce@cesama.com.br>

**CC:** Roberto Bruce Bargiona Luz <roberto.bruce@hotmail.com>, Gerência de Desenvolvimento <gede@cesama.com.br>

Boa tarde, Viviane!

Sim, serão mantidos a frente e o verso do item, conforme alinhado.

Fico à disposição caso precise de mais alguma informação.

Atenciosamente,

**Natalina Borges Francisco**  
Coordenadora  
Coordenação de Ligações e Adequação de Redes (CLR)  
Gerência de Desenvolvimento (GEDE)  
(32) 3692-9225 / (32) 99820-0254



Em 15/01/2026 13:58, Viviane de Oliveira Lelis escreveu:

Natalina, boa tarde!

Observei que na Arte enviada não estava o VERSO. Consta a logo:



**Será mantida ou alterada para:**



**Prefeitura**  
Juiz de Fora



***Em caso de alteração, enviar a nova arte.***

At.te,

**Viviane de Oliveira Lelis**  
Coordenadora  
Coordenação de Compras e Cadastro de Materiais  
Departamento de Suprimentos (DESU)  
(032)3692-9331



Em 14/01/2026 09:41, CCM - NATALINA BORGES escreveu:

Bom dia, Viviane!

Informo que, neste momento, não haverá alteração da arte referente ao item em pauta.

Atenciosamente,

**Natalina Borges Franciso**  
Coordenadora  
Coordenação de Ligações e Adequação de Redes (CLR)  
Gerência de Desenvolvimento (GEDE)  
(32) 3692-9225 / (32) 99820-0254



Em 13/01/2026 16:03, Gerência de Desenvolvimento escreveu:

Prezada Natalina, boa tarde!

Conforme orientação do Gerente de Desenvolvimento, solicitamos a gentileza de verificar se existe alguma alteração legal que deva ser inserida na arte em questão.

Após, favor informar ao setor responsável indicando a permanência ou alteração pleiteada da referida arte.

Atenciosamente,

Gerência de Desenvolvimento (GEDE)  
(32) 3692-9109



Em 12/01/2026 13:52, CCM - NATALINA BORGES escreveu:

À GEDE,

Favor manifestar-se quanto ao que se requer.

Atenciosamente,

**Natalina Borges Francisco**  
Coordenadora  
Coordenação de Ligações e Adequação de Redes (CLR)  
Gerência de Desenvolvimento (GEDE)  
(32) 3692-9225 / (32) 99820-0254



Em 12/01/2026 13:06, Viviane de Oliveira Lelis escreveu:

Boa tarde!

Reiterando solicitação.

At.te,

**Viviane de Oliveira Lelis**  
Coordenadora  
Coordenação de Compras e Cadastro de Materiais  
Departamento de Suprimentos (DESU)  
(032)3692-9331



----- Mensagem encaminhada -----

**Assunto:**Fwd: Confirmação arte - GUIA PARA INSTALACAO DO PADRAO DE LIG DE AGUA E ESGOTO

**Data:**Wed, 7 Jan 2026 16:05:39 -0300

**De:**Viviane de Oliveira Lelis <[vlelis@cesama.com.br](mailto:vlelis@cesama.com.br)>

**Para:**CCM - NATALINA BORGES <[natalina@cesama.com.br](mailto:natalina@cesama.com.br)>

**CC:**GEDE - CESAMA <[gede@cesama.com.br](mailto:gede@cesama.com.br)>

Boa tarde!

Iniciamos o processo de compra do item GUIA PARA INSTALACAO DO PADRAO DE LIG DE AGUA E ESGOTO e solicitamos que informem se a arte permanecerá conforme anexo, ou

se haverá alteração.

**Em caso de alteração, favor enviar nova arte.**

At.te,

--

**Viviane de Oliveira Lelis**  
Coordenadora  
Coordenação de Compras e Cadastro de Materiais  
Departamento de Suprimentos (DESU)  
(032)3692-9331



--

--

--

**Natalina Borges Francisco**  
Coordenadora  
Coordenação de Ligações e Adequação de Redes (CLR)  
Gerência de Desenvolvimento (GEDE)  
(32) 3692-9225 / (32) 99820-0254



CLR

—Anexos:—

natalina.vcf

67 bytes

**Assunto:** Re: Confirmação ARTE - Ficha Controle Individual de EPIS

**De:** Marcelo Vieira - DEST <mvieira@cesama.com.br>

**Data:** 09/01/2026, 08:06

**Para:** Viviane de Oliveira Lelis <vlelis@cesama.com.br>

**CC:** SMT - CESAMA <smt@cesama.com.br>

Bom dia.

A arte está ok, favor manter desta forma.

Peço para que seja produzida na cor da primeira arte, pois a cor do verso está mais escura e quando fazemos muitos registros causa cansaço visual.

Obrigado

**Marcelo de Souza Vieira**  
Técnico de Segurança do Trabalho  
Departamento de Saúde e Segurança no Trabalho (DEST)  
(32) 3692-9484



Em 07/01/2026 16:09, Viviane de Oliveira Lelis escreveu:

Marcelo, boa tarde!

Iniciamos a aquisição das fichas de controle de EPIS, peço por favor verificar a arte da imagem abaixo e **informar necessidade de alteração ou se será mantido desta forma.**

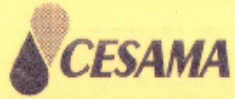

## CONTROLE INDIVIDUAL DE EPIS

NOME DO EMPREGADO: \_\_\_\_\_

CARGO: \_\_\_\_\_

FUNÇÃO: \_\_\_\_\_

LOTAÇÃO \_\_\_\_\_

OBS.: VERIFICAR NA LISTAGEM A FUNÇÃO DO FUNCIONÁRIO, SE HOUVER MUDANÇA DE FUNÇÃO ABRIR NOVA FICHA DE CONTROLE

### TERMO DE RESPONSABILIDADE:

Declaro para os devidos fins estar ciente que os EPI's abaixo discriminados me foram fornecidos gratuitamente pela Cesama em virtude da relação que com ela mantenho, estando sob a minha responsabilidade e que devo zelar por sua guarda, uso e conservação, bem como devo devolvê-lo(s) a qualquer tempo que me for(em) solicitado(s). Em caso de extravio ou inutilização por uso inadequado, autorizo a Cesama deduzir do meu salário a importância referente ao valor do(s) mesmo(s), conforme determina a CLT.

Juiz de Fora \_\_\_\_ / \_\_\_\_ / \_\_\_\_ Ass. do Empregado \_\_\_\_\_

DATA	EQUIPAMENTO DE PROTEÇÃO INDIVIDUAL FORNECIDO	Nº	C.A.	REQ.	ASSINATURA / RUBRICA

SEST - 01





+55 32 8704-9396



Dados do contato

Somente as pessoas que fazem parte da conversa podem ler, ouvir e compartilhar o conteúdo dessas conversas. Clique para saber mais.

Olá, tudo bem? Gostaria de ter mais informações sobre

14:05 ✓

material gráfico

14:10 ✓

boa tarde

15:49

Aqui é Leonardo da Rei da Gráfica

15:50

Em que posso te ajudar?

15:50

Viviane - Setor de Compras CESAMA

15:58 ✓

Gostaria de fazer duas cotações

15:58 ✓

só me passar

15:59

RC 123277 - MATERIAL GRAFICO.xlsx  
XLSX · 1 MB



15:59 ✓

RC 123278 - ENVELOPE PLASTICO.xlsx  
XLSX · 53 KB



15:59 ✓

os envelopes de segurança tem tamanho padronizado de fábrica (32x40 cm) - não consigo fazer de outro tamanho

porem para pedidos pequenos somente consigo fazer impressão em 1 cor

este não vou conseguir te atender

16:49



+55 32 8704-9396

Compras e varejo · Serviço profissional · Loja de presentes

Fechada agora, abre às 10:00



Catálogo



Adicionar



Compartilhar

Adicione notas sobre seu cliente.



Conta comercial



Produtos

Mostrar tudo >

+ de 26000 itens gráficos

terça-feira

10:00 - 20:00 ✓

<https://www.reidagrafica.com.br>



## Relatório de Cotação: RC 123277 - MATERIAL GRÁFICO

Pesquisa realizada entre 20/01/2026 11:44:04 e 20/01/2026 11:47:41

Relatório gerado no dia 22/01/2026 13:05:31 (IP: 177.99.196.238)

Em conformidade com a Instrução Normativa N° 65 de 07 de Julho de 2021 (Lei n° 14.133).

**Método Matemático Aplicado:** Média Aritmética dos preços obtidos - Preço calculado com base na média aritmética de todos os preços selecionados pelo usuário para aquele determinado Item.

Conforme Instrução Normativa N° 65 de 07 de Julho de 2021 (Lei n° 14.133), no Artigo 3°, "A pesquisa de preços será materializada em documento que conterá: INC V-Método matemático aplicado para a definição do valor estimado."

### Item 1: 001.560.0005-9 - ENVELOPE OFICIO TIMBRADO

**Descrição:** - FORNECIMENTO EM PACOTES DE 100 ENVELOPES. - ENVELOPE PADRAO, CONFECCIONADO EM PAPEL BRANCO APERGAMINHADO, 40 QUILOS; REFERENCIA PLANALTO OU AGAPRINT; TAMANHO- APROXIMADO 230 X 114 MM; - LOGOMARCA OFICIAL DA CESAMA NA PARTE SUPERIOR ESQUERDA DO ENVELOPE, ABA E PARTE INFERIOR DO VERSO EM AZUL.

PREÇOS / PROPOSTAS	QUANTIDADE	PREÇO ESTIMADO	PERCENTUAL	PREÇO EST. CALCULADO	TOTAL
1 / 1	1.750	R\$ 0,23 (un)	-	R\$ 0,23	R\$ 402,50

Preço Compras Governamentais	Órgão Público	Identificação	Data Licitação	Preço
1	MUNICIPIO DE NOVA ODESSA / 1 - PREFEITURA MUNICIPAL DE NOVA ODESSA	45781184000102-1-000123/2025	29/09/2025	R\$ 0,23

Valor Unitário					R\$ 0,23
----------------	--	--	--	--	----------

Mediana dos Preços Obtidos: R\$ 0,23

Média dos Preços Obtidos: R\$ 0,23

### Item 2: GUIA PARA INSTALACAO DO PADRAO DE LIG DE AGUA E ESGOTO

**Descrição:** IMPRESSO EM PAPEL COUCHE BRILHO 90G, 4 X 4 CORES TAMANHO: A4 - 21 X 29,7 CM IMPRESSÃO FRENTE E VERSO.

PREÇOS / PROPOSTAS	QUANTIDADE	PREÇO ESTIMADO	PERCENTUAL	PREÇO EST. CALCULADO	TOTAL
1 / 12	3.600	R\$ 0,33 (un)	-	R\$ 0,33	R\$ 1.188,00

Preço Compras Governamentais	Órgão Público	Identificação	Data Licitação	Preço
1	PREFEITURA DE CAÇADOR	NºPregão:900332025 UASG:988057	02/09/2025	R\$ 0,33

Valor Unitário					R\$ 0,33
----------------	--	--	--	--	----------

Mediana dos Preços Obtidos: R\$ 0,33

Média dos Preços Obtidos: R\$ 0,33



**Item 3: SEST-01 CONTROLE DE EPIS****Descrição:** FICHA OURO 180 G, TAMANHO 15 X 21, IMPRESSAO EM PRETO, FRENTE E VERSO. VIR ACONDICIONADA EM MACO DE 100 ( CE M ) FICHAS.

PREÇOS / PROPOSTAS	QUANTIDADE	PREÇO ESTIMADO	PERCENTUAL	PREÇO EST. CALCULADO	TOTAL
0 / 0	200	R\$ 0,00 (un)	-	R\$ 0,00	R\$ 0,00

Mediana dos Preços Obtidos: R\$ 0,00

Média dos Preços Obtidos: R\$ 0,00

**Valor Global: R\$ 1.590,50**

## Detalhamento dos Itens

**Item 1: 001.560.0005-9 - ENVELOPE OFICIO TIMBRADO****Preço Estimado: R\$ 0,23 (un)      Percentual: -      Preço Estimado Calculado: R\$ 0,23      Média dos Preços Obtidos: R\$ 0,23**

Quantidade	Descrição	Observação
1.750 Envelopes	- FORNECIMENTO EM PACOTES DE 100 ENVELOPES. - ENVELOPE PADRAO, CONFECCIONADO EM PAPEL BRANCO APER GAMINHADO, 40 QUILOS; REFERNCIA PLANALTO OU AGAPRINT; TAMANHO- APROXIMADO 230 X 114 MM; - LOGOMAR CA OFICIAL DA CESAMA NA PARTE SUPERIOR ESQUERDA DO ENVELOPE, ABA E PARTE INFERIOR DO VERSO EM AZUL.	

**Preço (Compras Governamentais) 1: Média das 3 Melhores Propostas Finais R\$ 0,23**  
**Inc. I Art. 5º da IN 65 de 07 de Julho de 2021 (Lei nº 14.133)****Órgão:** MUNICIPIO DE NOVA ODESSA / 1 - PREFEITURA MUNICIPAL DE NOVA ODESSA**Data:** 29/09/2025 08:29**Objeto:** Envelopes padronizados**Modalidade:** Pregão - Eletrônico**Descrição:** Envelope branco, com timbre, com visor, tamanho ofício, de 114 mm x 230 mm - Envelope branco, com timbre, com visor, tamanho ofício, de 114 mm x 230 mm**SRP:** SIM**Identificação:** 45781184000102-1-000123/2025**Lote/Item:** 1/5**Ata:** N/A**Homologação:** 03/10/2025 00:00**Fonte:** <https://www.gov.br/pncp/pt-br>**Quantidade:** 15.000**Unidade:** UNIDADE**UF:** SP**CNPJ      Razão Social do Fornecedor      Valor da Proposta Final**57.844.938/0001-05      WILSON DE PAULA LICO-IPUA      R\$ 0,23  
\*VENCEDOR\***Estado:** SP      **Cidade:** Ipuã      **Endereço:** AVENIDA ALBERTO CONRADO, 830      **Telefone:** (16) 3832-1940 / (16) 3832-1429      **Email:** celeiro@netsite.com.br

## Item 2: GUIA PARA INSTALACAO DO PADRAO DE LIG DE AGUA E ESGOTO

Preço Estimado: R\$ 0,33 (un)

Percentual: -

Preço Estimado Calculado: R\$ 0,33

Média dos Preços Obtidos: R\$ 0,33

Quantidade	Descrição	Observação
3.600 Unidades	IMPRESSO EM PAPEL COUCHE BRILHO 90G, 4 X 4 CORES TAMANHO: A4 - 21 X 29,7 CM IMPRESSÃO FRENTE E VERSO.	

**Preço (Compras Governamentais) 1: Média das 3 Melhores Propostas Finais****R\$ 0,33**

Inc. I Art. 5º da IN 65 de 07 de Julho de 2021 (Lei nº 14.133)

**Órgão:** PREFEITURA DE CAÇADOR**Data:** 02/09/2025 08:00**Objeto:** Registro de preços para fornecimento de materiais gráficos diversos compreendendo impressos institucionais e de comunicação (como cartazes flyers, folders, cartilhas, calendários e folhas timbradas), destinados ao atendimento das demandas das diversas secretarias e autarquias do município de caçador.**Modalidade:** Pregão Eletrônico**SRP:** SIM**Identificação:** NºPregão:900332025 / UASG:988057**Lote/Item:** /40**Ata:** [Link Ata](#)**Descrição:** Gráfico - Confeção Selo / Convite / Impressos / CertificadoEnvelope - Confeção de folder 4 x 4 cores, em papel couchê com brilho 150 gramas, acabamento com 01 vinco, tamanho A4.**Homologação:** 30/09/2025 14:48**CatSer:** 18724 - Gráfico - Confeção Selo / Convite / Impressos / CertificadoEnvelope**Fonte:** www.gov.br/compras/pt-br**Quantidade:** 50.000**Unidade:** UNIDADE**UF:** SC

CNPJ	Razão Social do Fornecedor	Valor da Proposta Final
43.288.594/0001-90 *VENCEDOR*	GUILHERME BERGER - ME	R\$ 0,31
<b>Endereço:</b> FLORIANOPOLIS, 100	<b>Telefone:</b> (47) 9968-2828	<b>Email:</b> guilherme@berger.ind.br
30.404.264/0001-71	DEBORA REGINA KAFER 08148221936	R\$ 0,32
<b>Endereço:</b> OLAVO BILAC, 08	<b>Telefone:</b> (49) 9825-2615	<b>Email:</b> contador@contabilsantelmo.com.br
13.919.051/0001-63	GRAFICA ALTA DEFINICAO LTDA	R\$ 0,35
<b>Estado:</b> PR	<b>Cidade:</b> São José dos Pinhais	<b>Endereço:</b> RUA TERRA RICA, 42
	<b>Nome de Contato:</b> Mauricio Talasesco Soares	<b>Telefone:</b> (41) 3345-7885
		<b>Email:</b> graficaaltadefinicao@hotmail.com
34.382.012/0001-40	MULTYGRAFHC EDITORA LTDA	R\$ 0,50
<b>Endereço:</b> ,		
12.512.322/0001-07	GAIA EDITORA GRAFICA LTDA	R\$ 0,65
<b>Estado:</b> MG	<b>Cidade:</b> Uberlândia	<b>Endereço:</b> AVENIDA AFONSO PENA, 1615
		<b>Telefone:</b> (34) 3236-3545
		<b>Email:</b> financeiro@diariodeuberlandia.com.br
10.269.263/0001-54	DIGITAL CRUZEIRO LTDA	R\$ 0,67
<b>Endereço:</b> RUA GETULIO VARGAS, 285	<b>Telefone:</b> (49) 3522-4288	<b>Email:</b> contato.jba@ntwcontabilidade.com.br
09.447.062/0001-10	CLESIO MENES BERNARDES LTDA	R\$ 1,00
<b>Endereço:</b> RUA FERNANDO VERONEZI, 163	<b>Telefone:</b> (51) 9258-0401	<b>Email:</b> clesiobernardes@hotmail.com
39.874.744/0001-70	DIEGO VIEIRA DA SILVA 01349642177	R\$ 1,00
<b>Estado:</b> DF	<b>Cidade:</b> Brasília	<b>Endereço:</b> Q QNP 1, 12
		<b>Telefone:</b> (61) 8256-0691
		<b>Email:</b> diegoaspo@gmail.com



CNPJ	Razão Social do Fornecedor	Valor da Proposta Final
22.526.058/0001-06	EURICO JOAO COELHO	R\$ 1,03
<b>Endereço:</b> ,		
13.913.414/0001-53	GRAFICA IMPRESSUS LTDA	R\$ 1,03
<b>Estado:</b> PA	<b>Cidade:</b> Ananindeua	<b>Endereço:</b> RUA AZ DE OURO, BR 316, 36
	<b>Nome de Contato:</b> ROSIANE	<b>Telefone:</b> (91) 3074-0714
		<b>Email:</b> vendas@impressusbel.com.br
46.494.557/0001-27	NITRO MIDIA LTDA UF endereço: SP	R\$ 1,03
<b>Endereço:</b> ,		
07.894.222/0001-44	QUATROCOR GRAFICA E EDITORA LTDA	R\$ 1,03
<b>Estado:</b> SP	<b>Cidade:</b> Guarulhos	<b>Endereço:</b> AVENIDA ROTARY, 1383
	<b>Telefone:</b> (11) 2422-6662/ (11) 2422-6662	<b>Email:</b> junior@quatrocor.com.br

### Item 3: SEST-01 CONTROLE DE EPIS

Preço Estimado: R\$ 0,00 (un)

Percentual: -

Preço Estimado Calculado: R\$ 0,00

Média dos Preços Obtidos: R\$ 0,00

Quantidade	Descrição	Observação
200 Unidades	FICHA OURO 180 G, TAMANHO 15 X 21, IMPRESSAO EM PRETO, FRENTE E VERSO. VIR ACONDICIONADA EM MACO DE 100 ( CEM ) FICHAS.	





## Extrato de fontes utilizadas neste relatório

**ATENÇÃO** - O Banco de Preços é uma solução tecnológica que atende aos parâmetros de pesquisa dispostos em Leis vigentes, Instruções Normativas, Acórdãos, Regulamentos, Decretos e Portarias. Sendo assim, por reunir diversas fontes governamentais, complementares e sites de domínio amplo, o sistema não é considerado uma fonte e, sim, um meio para que as pesquisas sejam realizadas de forma segura, ágil e eficaz.

### Fontes utilizadas nesta cotação:

1 - Compras.gov.br

[www.gov.br/compras/pt-br](http://www.gov.br/compras/pt-br)

Data: 20/01/2026 11:47:41

Acessar a fonte [aqui](#)

2 - Portal Nacional de Contratações Públicas

<https://www.gov.br/pncp/pt-br>

Data: 20/01/2026 11:46:26

Acessar a fonte [aqui](#)





PLUS



# Pesquisar Preços

Busque preços para o item desejado na sua cotação.

Dashboard

Home/Dashboard

Cotações

Edital  
(Novo)

(/Editais)

Itens

Fracassados  
(Novo)

Itens Fracassados

Especificação  
Técnica

Especificacao Tecnica

Termo de  
Referência

TermoReferencia

Fase

Preparatória

**SEST-01 CONTROLE DE EPIS - Código:** 001.935.0002-7 **Descrição:** FICHA OURO 180 G, TAMANHO 15 X 21, IMPRESSAO EM PRETO, FRENTE E VERSO. VIR ACONDICIONADA EM MACO DE 100 ( CEM ) FICHAS. **Quantidade:** 200 **Un. Medida:** Unidades

**Preço Estimado:** #N/A **Quantidade de Preços Seleccionados:** #N/A

«
<
Item 3
>
»

IN 65/2021 (Lei nº 14.133)

FICHA OURO 180 G, TAM/ **IA** **BETA** **Buscar com IA**

Últimos 180 dias

Regiões e Estados

**PESQUISAR**

**Mais Filtros**

Apenas o termo digitado  Todos  Materiais  Serviços

## Resultados da Pesquisa

PRÓXIMA ETAPA →

**ATENÇÃO:** Não foram encontrados resultados para a busca. Exibindo resultados para FICHA G TAMANHO PRETO FRENTE VERSO

493 resultados para FICHA G







1156 resultados para FICHA FRENTE

993 resultados para FICHA TAMANHO

**Filtro Avançado**

Foram encontrados **2 itens** para sua pesquisa.

- (Novo)
- Registro de Preços
- 'RegistroPreco)
- Terceirização
- /Terceirizacao)
- Negociação ▾
- Mapa de Fornecedores
- MapaEstrategico)
- Mapa de Comp. ME/EPP
- nprovanteCompetitividadeLC12306)
- Gestão de Assinaturas Eletrônicas
- (Novo)
- naturaDocumento)
- Suporte ▾

Produto ▾	Qtd ▾	UF ▾	Data ▾	Preço Un. ▾	Fornec. ▾			
 <i>Ficha De Atividade E Coleta - Sendo Frente/Verso. Papel Tamanho A4, 75 G / M2, Escrita Em Ambos Os Lados Em...</i>	117 BL	MG	11/12/25	R\$ 5,90	1		<input type="checkbox"/>	
 <i>Scanner - Tipo De Scanner: Sensor De Imagem Por Contato Duplo, Alimentada Folha A Folha - Velocidades De...</i>	1	PR	08/12/25	R\$ 2.499,00	1		<input type="checkbox"/>	

Ir para página  **Ir >**

Foram encontrados **2 itens** para sua pesquisa.

PRÓXIMA ETAPA →

---

Telefone: (41) 3778-1830 | Email: [contato@bancodeprecos.com.br](mailto:contato@bancodeprecos.com.br) (mailto:contato@bancodeprecos.com.br) • © 2026 Negócios Públicos

Juiz de Fora, 19/01/2026

À Cesama  
At. Viviane  
Fone : (32)99906-4967

GA Comercial Ltda - EPP  
R. Christovam Molinari, 50  
Morro da Glória - Juiz de Fora - 36035125 - MG  
Fone : (32)3257-8000 Cel/Fax : (32)3257-8000  
e-Mail : wagner@graficaamerica.com.br  
CNPJ : 02.282.594/0001-04

Prezado cliente,  
Vimos através desta apresentar nossa proposta orçamentária para a confecção do(s) serviço(s) conforme especificado abaixo

Item(ns) solicitado(s) do orçamento : 259265.

**01) 1.750 Envelopes - Envelope Ofício - 11,4X22,9**

30x30cm, 4x0 cores em Off-set 120g. CTP.  
Corte/Vinco.

**Total: R\$ 1.522,50 Unit: 0,87 Pgto: À vista**

**02) 3.600 Impressos - Guia Para Instalação**

21x29,7cm, 4x4 cores em Couche Brilho 90g. CTP.

**Total: R\$ 846,00 Unit: 0,235 Pgto: À vista**

**03) 200 Blocos - 50X1 Bloco Ficha de Controle - 180G**

1 via 15x21cm, 4x4 cores em Off-set 180g. CTP.  
Intercalado, Colado.

**Total: R\$ 2.128,00 Unit: 10,64 Pgto: À vista**

Validade da proposta : 30 dias

Vendedor : Fabiana Andrade

Orçamentista : Fabiana

O início da execução do serviço está condicionado ao recebimento de uma cópia do presente devidamente datada e assinada.

Atenciosamente,

**GA Comercial Ltda - EPP**

Autorizo a confecção do(s) item(ns) acima assinalado(s),

**Cesama**

Juiz de Fora

16/01/2026

À Cesama

21.572.243/0001-74

At.

A/C

Fone: (32)3692-9392 Fax:



Indústrias Gráficas Santa Rita Ltda.  
Rua Nossa Senhora de Lourdes, 425 N. Sra. de Lourdes  
CEP 36070-450 Juiz de Fora MG  
Fone: (32) 3215-7060  
orcamento@graficasantarita.com.br www.graficasantarita.com.br  
CNPJ: 17.688.029/0001-00 Insc. Est.: 367.120.556.00-34

Prezado cliente,  
Vimos através desta apresentar nossa proposta orçamentária para a confecção do(s) serviço(s) conforme especificações abaixo :

Ítem(s) solicitado(s) do orçamento nro : **071168.**

**01**  
 **1.750 Envelopes - 11,5x23cm entrega em pacotes de 100 unidades**  
28x28cm, 4x0 cores, Tinta Escala em Off-set 90g.  
Corte/Vinco, com faca especial.  
**Total: R\$1.260,00 Unit: 0,72 Pgto: 28 dias**

**02**  
 **3.600 Flyer - Guia para instalação água e esgoto**  
210x297mm, 4x4 cores, Tinta Escala em Couche Brilho 90g.  
**Total: R\$1.080,00 Unit: 0,30 Pgto: 28 dias**

**03**  
 **200 Impressos - Ficha Ouro Controle IPI (entrega em pacote de 100 unidades)**  
15x21cm, 4x4 cores, Tinta Escala em Cartolina 180g.  
**Total: R\$640,00 Unit: 3,20 Pgto: 28 dias**

Validade da proposta : 10 dias

Rosane  
Atenciosamente,  
Indústrias Gráficas Santa Rita Ltda

As quantidades poderão variar 5% para mais ou 5% para menos que serão devidamente faturadas para o cliente. A gráfica não se responsabiliza por erros de arte final quando fornecido pelo cliente. Prazo de entrega à combinar. Arte Final fornecida pelo cliente, entrega à combinar.

Autorizo a confecção dos itens acima assinalados,

\_\_\_\_\_  
Compainha de Saneamento Municipal

**UNIÃO ARTES GRÁFICAS LTDA.**

Telefone(s): (32)3215-3941 / (32)3214-1893  
Rua Fonseca Hermes, 39- Galpões 8 e 9  
CEP 36013-090 - Centro - Juiz De Fora - MG  
E-mail : graficauniaojf@gmail.com

**Orçamento : Nº : 007975**

Juiz de Fora, 19/01/2026

À Cesama  
VIVIANE3692-9332  
vleis@cesama.com.br

Prezado Cliente

Viemos através desta apresentar nossa proposta orçamentária para a confecção do(s) serviço(s) conforme especificações abaixo :

Item	Descrição Serviço	Qtde.	Vlr. Unit.	Vlr. Total
1	Envelopes - ENVELOPE OFÍCIO 22,9x11,4cm, cm, 4x0 Cores, Offset - 90g.Tinta Escala.  Prazo de Pagto : 30 dia(s). Prazo Entrega: A Combinar.	1.750	0,71 /Un	1.242,50
2	Impressos - GUIA PARA INSTALAÇÃO 21x30cm, cm, 4x4 Cores, Couche Liso - 90g.Tinta Escala.  Prazo de Pagto : 30 dia(s). Prazo Entrega: A Combinar.	3.600	0,23 /Un	828,00
3	Impressos - FICHA CONTROLE INDIVIDUAL 22,5x15,5cm, cm, 1x1 Cor, Cartolina - 240g.Tinta 01 Cor.  Prazo de Pagto : 30 dia(s). Prazo Entrega: A Combinar.	200	1,24 /Un	248,00

Validade da Proposta : 10 dias

As quantidades poderão variar 5% para mais ou 5% para menos que serão devidamente faturadas para o cliente. A gráfica não se responsabiliza por erros de Arte Final quando fornecida pelo cliente.

Atenciosamente,

Gráfica União

**COTAÇÃO**  
**RC 123277 - MATERIAL GRAFICO**



<b>FORNECEDOR:</b>		<b>CNPJ:</b>		<b>DATA:</b>	19/01/2026
<b>Endereço:</b>	Rua Barão de São João Nepomuceno, 221 Loja 3/5	<b>Insc. Estadual:</b>	367698812.00-26	<b>Nº PROPOSTA</b>	
<b>Cidade/Estado:</b>	Juiz de Fora - MG	<b>Telefone:</b>	(32) 3215-8818	<b>Consultor(a) / Representante</b>	Jefferson Terra
<b>CEP:</b>	36010081	<b>E-mail:</b>	idercopia@yahoo.com.br		

ITEM	DESCRIÇÃO	ESPECIFICAÇÃO	AMOSTRA (imagens meramente ilustrativas, as cores devem atender a respectiva especificação)	QUANT.	UNID.	PREÇO UNITÁRIO (R\$)	SUBTOTAL (R\$)
1	ENVELOPE OFICIO TIMBRADO	ENVELOPES PERSONALIZADOS SULFITE 90G CARTA 230X115MM AP		1750	Envelopes	R\$ 1,12	R\$ 1.960,00
2	GUIA PARA INSTALCAO DO PADRAO DE LIG DE AGUA E ESGOTO	Couchê 90 gramas sem verniz (brilho do papel) tamanho 20X28 cm - impressão frente e verso	ARTE EM ANEXO	3600	Peças	R\$ 0,375	R\$ 1.350,00
3	SEST-01 CONTROLE DE EPIS	Papel apergaminhado 180 gramas 15X21 cm frente e verso.		200	Fichas	R\$ 2,23	R\$ 446,00
						<b>PREÇO TOTAL</b>	<b>R\$ 3.756,00</b>
						Valor do Desconto	R\$ -
						Valor I.P.I.	
						FRETE e ou acréscimos	
						<b>VALOR TOTAL</b>	<b>R\$ 3.756,00</b>

Endereço de Entrega: RUA SANTA TEREZINHA Nº 505 - CEP 36045-490 - JUIZ DE FORA/MG

<b>PRAZO DE ENTREGA</b>	12 dias úteis
<b>VALIDADE DA PROPOSTA</b>	30 dias
<b>CONDIÇÃO COMERCIAL</b>	faturamento